

ציוד מוסכים 2023-2024

- ניסיון ומומחיות של 50 שנה בענף הרכב
- 3 חטיבות עסקיות הפועלות כמכלול אחד: צמיגים, ציוד וקמעונאות
- כ-110 עובדים מקצועיים + 45 רכבי שירות

AUTOLUXE

צמיגים | ציוד | קמעונאות



צמיגים

חטיבה העוסקת ביבוא, שיווק והפצה של צמיגים לרכב פרטי, משא, עפר ותעשייתי. החטיבה מחזיקה במרכז הלוגיסטי החדשני שלה, כדרך קבע, מלאי צמיגים רחב ומגוון, אשר נועד לתת מענה יעיל ומהיר לקהל לקוחותיה.



ציוד

חטיבה המובילה את תחום היבוא והשיווק של ציוד למוסכים וצמיגיות. המכשור המיובא על ידי החטיבה, כולל את היצרנים המובילים בעולם בתחום הליפטים, מכונות האיזון ופירוק הצמיגים, כיווני הפרונט, דיאגנוסטיקה, פחחות וצבע וכן חומרים, כלי עבודה וציוד כללי למוסכים ולצמיגיות.



טייר קלאב

רשת צמיגיות בפריסה ארצית, המעניקה שירות כלל ארצי ללקוחות פרטיים ולציי רכב גדולים, בסטנדרט גבוה, איכותי ומקצועי. בנוסף, לרשת אתר אינטרנט מתקדם, המאפשר השוואת מחירים ורכישת צמיגים באופן מקוון, והתקנתם באחת מצמיגיות הרשת.



פחחות וצבע

תנורי צבע וחדרי הכנה 4-5

מכשירי מתיחה 6-7

כלים ואביזרים לפחחות וצבע 8-12

מכונאות

צמיגיות

פחחות
וצבע

מכוני רישוי

דיאגנוסטיקה
ומיזוג אוויר

אנרגיה

כלי עבודה

 תוצרת איטליה



תנורי צבע

כל סוגי התנורים לצביעה: פרטיות, מסחריות ואוטובוסים. הפעלה באמצעות סולר או ע"י פאנלים חשמליים. ניתן להתאמה לפי מידות הלקוח.



חדר צבע

כולל מערכת תאורה ומערכת שאיבת גזים ואוורור.



יחידת הכנה לצבע

ניתנת להתאמה לפי צרכי הלקוח.





תנורי צבע

כל סוגי התנורים לצביעה:
פרטיות, מסחריות
ואוטובוסים
הפעלה באמצעות סולר
ניתנים להתאמה לפי דרישת
הלקוח
לוח בקרה אלקטרוני, מסך
מגע LCD

זרימת אוויר	הספק מנוע	גובה פנימי	רוחב פנימי	אורך פנימי	דגם
18,000 M3H	2x7.5 כ"ס (5.5kw)	2,650 מ"מ	4,000 מ"מ	6,000 מ"מ	פרטי/קומפקטי
18,000 M3H	2x7.5 כ"ס (5.5kw)	2,650 מ"מ	4,000 מ"מ	7,000 מ"מ	פרטי
18,000 M3H	2x7.5 כ"ס (5.5kw)	3,070 מ"מ	4,000 מ"מ	7,000 מ"מ	מסחרי קל
48,000 M3H	2x10 כ"ס (7.5kw)	5,000 מ"מ	5,000 מ"מ	15,000 מ"מ	אוטובוסים



יחידת הכנה לצבע

כל סוגי חדרי ההכנה לצביעה: פרטיות, מסחריות ואוטובוסים
ניתנת להתאמה לפי צרכי הלקוח
ניתנת לבנייה עם מערכת שאיבה תת-רצפתית, על-רצפתית
או ללא שאיבה כלל

תוצרת איטליה



Minibench

מכשיר מתיחה הידרופניאומטי המתאים למרבית דגמי הרכב, כולל רכב פרטי, מסחרי, SUV 1-4X.

מיועד לתיקון נזקים קלים ובינוניים בקלות ובמהירות.

מכשיר מתיחה קשיח, יציב וקומפקטי, אשר לא תופס מקום רב במשטח העבודה.

יכול לשמש כמיטת הרמה או מתיחה, באמצעות עמוד מתיחה מסתובב ב-360 מעלות אשר יכול להגיע לכל נקודה סביב הרכב.

מפרט טכני	
כושר מתיחה	6 טון
אורך משטח	2,065 מ"מ
גובה מקסימלי	1,350 מ"מ
גובה מינימלי	100 מ"מ
כושר הרמה	2,200/2,500 ק"ג



פלטות הזזה לאורכי רכב שונים



4 כריות הרמה



4 קלמרות לעיגון הרכב



עמוד מתיחה 6 טון



עמוד מתיחה
כולל יחידה
הידראולית 10 טון,
שרשראות ומשאבה
הידרופנאומטית

קלמרות, 4 חלקים

עוגנים + ברגי עיגון,
18 חלקים

Code	Description	Qty	Image
DC-G4151	Coil lock-angle clamp	1	
DC-G4118	Class (3/8"15")	1	
DC-G4086	Class (3/8"15")	2	
DC-G4088	Class (3/8"15")	4	
DC-G4070	Cable clamp	1	
DC-G4140	Safety clamp	1	
DC-G4100	Hydro clamp	1	

Code	Description	Qty	Image
DC-G0580	Self-tightening clamp	1	
DC-G0204	Mini-C Clamp	1	
DC-G0730	Lip Only Clamp	1	
DC-G0670	Baby Bin Clamp	1	
DC-G0045	Angle Bin Clamp	1	
DC-G1100	Head End	2	
DC-G4048	Sticky Wide Drive Bar	1	
DC-G1200	Top Pad	1	
DC-G4120	Double Clow Hook	1	
DC-G1100	SB Hook	1	

תוצרת סין



TRD 5000

עמוד מתיחה הידרופנאומטי 10 טון
כולל:

- סט שרשראות
- סט קלמרות
- משאבה הידרופנאומטית
- עוגנים

תוצרת איטליה



RAV KBI

ליפט פחחים 3 טון להתקנה בתוך תנור צבע (הידרו-פניאומטי)
או מחוצה לו (אלקטרו-הידראולי)

התקנה שקועה

כושר הרמה: 3 טון

אורך פלטות: 1,950 מ"מ

רוחב פלטות: 650 מ"מ

גובה הרמה מקטימלי: 1,353 מ"מ

עומק משטח התקנה: 270-370 מ"מ

הזנת אוויר: 7-8 באר



RAV 199904	RAV 199850	RAV 199812	RAV 199782	
אלקטרו-הידראולי	אלקטרו-הידראולי	אלקטרו-הידראולי	הידרו-פניאומטי	תצורה
40 שניות	40 שניות	40 שניות	150 שניות	זמן הרמה
35 שניות	35 שניות	35 שניות	90 שניות	זמן הורדה
פתיחה פניאומטית	פתיחה פניאומטית	פתיחה ידנית	פתיחה ידנית	זרועות הרמה

 תוצרת סין

קלמרות, עוגנים וסט פטישים



Long Nose Clamp

DC-G0660



Mini Spring Clamp

DC-G0054



Baby Box Clamp

DC-G0670



Dyna-Mo TM JR Clamp

DC-G0056



Big Mouth Clamp

DC-G0680



Mini-CTM Clamp

DC-G0205



עוגן חיצוני

DC-G3081



JR Clamp

DC-G0300



עוגן פנימי

DC-G3051



W Clamp

DC-G0400



סט פטישי פחחות - 7 יח'

DC-D1008



Glash Clamp

DC-G0450

 תוצרת איטליה



בוכנה 10 טון - MS-150



לחץ: 700 באר
מיכל שמן: 238 סמ"ק
משקל: 4.6 ק"ג
קוטר פנימי: 45 מ"מ
קוטר חיצוני: 55 מ"מ

בוכנה 4 טון - MS-040



לחץ: 550 באר
מיכל שמן: 106 סמ"ק
משקל: 2.2 ק"ג
קוטר פנימי: 45 מ"מ
קוטר חיצוני: 55 מ"מ

משאבת דושה - Ghibli 700



משאבת דושה איטלקית 700 באר
מיכל שמן: 2.5 ליטר
להעלאת ליפטים או ג'ק גשר

בוכנה 10 טון - MS-100



לחץ: 700 באר
מיכל שמן: 87.5 סמ"ק
משקל: 2 ק"ג
קוטר פנימי: 45 מ"מ
קוטר חיצוני: 55 מ"מ

ערכת מתיחה 4/10 טון - Ki440 / Ki110



משאבת שמן עם צינור 1,500 מ"מ
בוכנה הידראולית
קיט מאריכים לכבל
ערכת מתיחה / דחיפה

משאבת רגל - PMP 300



משאבת רגל 200 באר
מיכל שמן: 1.3 ליטר

 תוצרת סין



 תוצרת סין



Tongrun TRA5200



משאבת רגל הידרופניאומטית
מיכל 1.5 ליטר
לחץ עבודה מירבי: 700 באר

Tongrun T70401



ג'ק בודי 4 טון
הערכה כוללת משאבה ידנית,
צינור, צילינדר, מפשק, ראש
גומי, בסיס שטוח, מתאם עם
חירוץ הברגה ומאריכים
מהלך בוכנה: 33 ס"מ
משקל עצמי: 17 ק"ג
מארז מתכתי קשיח

 תוצרת הולנד



 תוצרת הולנד



WinnTec Y444100



ג'ק בודי 10 טון
כולל:
בוכנה 150 מ"מ 10 טון
משאבה + צינור גמיש
4 מאריכים -
400\300\150\100 מ"מ
אביזרים ומתאמים נוספים

WinnTec Y444000



ג'ק בודי 4 טון
כולל:
בוכנה 100 מ"מ 4 טון
משאבה + צינור גמיש
4 מאריכים -
400\300\150\100 מ"מ
אביזרים נוספים

תוצרת סין

WOKI STAR



YS-D302

מערכת בעלת 3 פאנלים מותקנת על מסילה עליתית
הזהה ידנית, אופציה להנעה חשמלית
ניתנת להתאמה עפ"י דרישת הלקוח
לוח הפעלה דיגיטלי
שטח כיסוי: 1,200x700 מ"מ
מרחק עבודה: 0.5-0.8 מ'
זמן התחממות: 5-15 דקות (500-800C)
מתח נדרש: 220-240V, 50Hz, 3Kw

YS-A60

מייבש צבע אינפרא 6
פאנלים על גלגלים
שטח כיסוי: 2,400x700 מ"מ
מרחק עבודה: 0.5-0.8 מ'
זמן התחממות: 5-15 דקות
(500-800C)
מתח נדרש: 220-240V,
50Hz, 3Kw
אורך כבל: 5 מ'
משקל: 75 ק"ג



PL-3E

מייבש צבע אינפרא 3 פאנלים
על גלגלים
כולל אפשרות לכיוון זמן עבודה
ועוצמת חימום
אפשרות להפעלת כל פאנל
בנפרד
לוח הפעלה דיגיטלי
שטח כיסוי: 1,000x1,200 מ"מ
מרחק עבודה: 0.5-0.8 מ'
זמן התחממות: 5-15 דקות
(500-800C)
מתח נדרש: 220-240V, 50Hz,
3Kw
אורך כבל: 5 מ'
משקל: 53 ק"ג



YS-A30

מייבש צבע אינפרא 3 פאנלים
על גלגלים
שטח כיסוי: 1,200x700 מ"מ
מרחק עבודה: 0.5-0.8 מ'
זמן התחממות: 5-15 דקות
(500-800C)
מתח נדרש: 220-240V, 50Hz,
3Kw
אורך כבל: 5 מ'
משקל: 54 ק"ג



PL-2E

מייבש צבע אינפרא 2 פאנלים
על גלגלים
כולל אפשרות לכיוון זמן עבודה
ועוצמת חימום
אפשרות להפעלת כל פאנל
בנפרד
לוח הפעלה דיגיטלי
שטח כיסוי: 800x800 מ"מ
מרחק עבודה: 0.5-0.8 מ'
זמן התחממות: 5-15 דקות
(500-800C)
מתח נדרש: 220-240V, 50Hz,
3Kw
אורך כבל: 5 מ'
משקל: 53 ק"ג



 תוצרת איטליה



ME1 Compact



מערכת שאיבה תלויה על קיר
2 חיבורים לצינורות שאיבה
2 שקעי חשמל
2 חיבורי אוויר
מערכת שאיבה 1,300W עם
הפעלה אוטומטית בעת
שימוש בכלים חשמליים
ופניאומטיים
מנגנון ניקוי פילטרים אוטומטי
קצב שאיבה: 150 M³/H
אופציה: צינורות שאיבה
באורכים 5, 7 או 9 מ'
אופציה: ME1 - עמוד
להתקנה רצפתית

ST1-M + ARM B5



מערכת שאיבה קבועה על
קיר עם זרוע
רדיוס עבודה 180 מעלות
זרוע באורך 5 מ', צינור
שאיבה 7 מ'
מערכת שאיבה 1,300W
עם הפעלה אוטומטית
בעת שימוש בכלים
חשמליים ופניאומטיים
מנגנון ניקוי פילטרים
אוטומטי
קצב שאיבה: 150 M³/H
אופציה: הארכת צינור
שאיבה ל-9 מ'

Airone



שואב קומפקטי בהפעלה פניאומטית
צינור שאיבה באורך 5 מ'
משקל: 27 ק"ג
חיבור אוויר: 6 באר קבוע
אין צורך בחיבור לחשמל

ST1 Combi



מערכת שאיבה עוצמתית ניידת
עגלה מותאמת לפחחות עם
משטח עבודה
צינור שאיבה באורך 5 מ'
משקל: 32 ק"ג
קצב שאיבה: 150 M³/H

Fam P10



עמדה לניקוי ידני של אקדחי צבע
מבוססי טינר
הפעלת פניאומטית
פליטת גזים אוטומטית מאזור
העבודה
מידות: 490x690x1490 מ"מ
משקל: 42 ק"ג
לחץ עבודה: 10-6 באר

Fam 135



עמדה משולבת קומפקטית
לניקוי אקדחי צבע
הפעלה פניאומטית
כוללת שני אזורים, לניקוי ידני
של צבעים מבוססים מים
וצבעים מבוססי טינר
מידות: 360x240x805 מ"מ
משקל: 11 ק"ג
קיבולת: 4 מיכלים בנפח 5
ליטר כ"א
לחץ עבודה: 4 באר



תוצרת איטליה



Spotcar Evo

מכשיר ריתוך נקודתי כולל:

- כבל הארקה
- אקדח ריתוך
- פטיש דפיקה
- קופסת אביזרים

Spotcar Evo 5000	Spotcar Evo 4000	
400V, 50/60Hz	230V, 50/60Hz	מתח נדרש
5000A	3200A	עוצמה מקס'
13KVA	13KVA	עוצמת ריתוך מקס'
30.6 ק"ג	23.3 ק"ג	משקל עצמי
250x370x280 מ"מ	250x370x280 מ"מ	מידות



תוצרת איטליה



Spot Car ALU33

מכשיר ריתוך אלומיניום נקודתי כולל:

- כבל הארקה
- אקדח ריתוך
- קופסת אביזרים



תוצרת איטליה



Spotweld 22E

מכשיר ריתוך נקודתי נייד אוטומטי

230V, 50/60Hz	מתח נדרש
6300A	עוצמה מקס'
13KW	עוצמת ריתוך מקס'
11.1 ק"ג	משקל עצמי
300/1+1N ² /mm	עובי נק' ריתוך
100x440x185 מ"מ	מידות

עגלת הזזת רכב

כושר העמסה: 455 ק"ג לגלגל



מתקן לגלילי נייר עטיפה



מתקן לאקדח יבוש צבע מים

כולל 2 אקדחי אוויר



ציוד וכלי עבודה

מערכות ליניקת גזי פליטה	14-15
מערכות ארונות	16-19
מחרטות בלמים	20
מנופי קרן וגשר מנוע	21
עגלות להרמת גלגלים	22
ג'ק גיר, סטנד מנוע ואמבטיות לשטיפת חלקים	23
מכשמים (פרסים)	24
מכשירי אינדוקציה	25
עגלות כלים	26
עגלות שירות	27
כלי עבודה	28-30
כלי אוויר	31
בוקסות	32



 תוצרת איטליה



FILCAR Armtel

זרוע טלסקופית ליניקת גזי פליטה
מיועדת למכוניות שבהן לא ניתן לחבר את הפיה ישירות
לאגזוז
מונעת נזק לרכב
כולל שסתום סגירה הנפתח אוטומטית עם הורדת הזרוע
ניתנת להרכבה על מסילה או ישירות על הקיר או התקרה



 תוצרת איטליה



FILCAR Trotter

מערכת ניידת ליניקת גזי פליטה
כוללת:
מפוח 0.5HP / 0.37KW
מחבר לאגזוז
צינור גמיש באורך 5 מ' לטמפרטורה של 1,000 מעלות צלזיוס



תוצרת איטליה



Single Exhaust Extractor

צינור יניקה בודד



Fan

מפוח יניקה

Exhaust Nozzles

מגוון פיות יניקה



Spring or Motor Driven Reel

עמדה קבועה ליניקת גזי פליטה
מנגנון החזר מבוסס קפיץ או מנוע
ניתן להתקין יח' FAN ישירות מעל הגלגלת
ניתן להתקנה על גבי קיר או תקרה
צינור יניקה גלול
על גבי התוף
בקוטר 4" - 100 מ"מ
צינור שרשורי לפליטה
מהמשאבה אל מחוץ
למבנה - 160 מ"מ
מפתח רטיטה חשמלי 1/2"
כולל סוללה 20 וולט
מהירות סיבוב: 2,400 סל"ד
מומנט פיתול מקסימלי: 1,080 Nm
משקל עצמי (כולל סוללה): 2.55 ק"ג



Exhaust Hose Reel

גלגלת חשמלית ליניקת גזי פליטה
הורדה והעלאה ע"י כפתור
אופציה: שלט אלחוטי

Exhaust Rail System

מערכת ליניקת גזי פליטה - מסילה משותפת להנעה של צנרת יניקה
כוללת צנרת אופקית ומספר יחידות יניקה
גלילה נוחה ובשוטה של צינור היניקה בין עמדות עבודה
כולל מחברים, מתלים, מטמים, מתלה כבל לשמירה על צינור
היניקה כשהצינור אינו בשימוש
קוטר צינור יניקה - 100 מ"מ
למוסך עם ארבעה מפרצי עבודה - צינור יניקה בודד
למוסך עם חמישה ושישה מפרצי עבודה -
שני צינורות יניקה
ניתן להוסיף בהמשך צינורות יניקה נוספים,
בהתאם ליחידת השאיבה שהותקנה





תוצרת איטליה

פתרונות ריהוט פונקציונלי מתקדמים בהתאמה אישית

מתאים למוסכים, פחחיות, צמיגיות ומרכזי שירות לרכב
ניתן לשלב מגוון רחב של ארונות, ארגזי כלים, שולחנות עבודה ותאורה
אפשרות לשילוב מערכות שמן, אוויר, חשמל ונייקת גזי פליטה

לבחירה:

מגוון צבעים

משטחי עבודה: נירוסטה, פלדה, עץ

התמונות להמחשה ודוגמא בלבד



תצורה 1



תצורה 2



תצורה 3





תוצרת סין

פתרונות אחסון פונקציונלי במגוון שילובים וגדלים

מתאים למוסכים, פחחיות, צמיגיות ומרכזי שירות לרכב
ניתן לשלב ארונות, ארגזי כלים ושולחנות עבודה
משטחי עבודה לבחירה: נירוסטה, עץ

התמונות להמחשה ודוגמא בלבד

עומק כל הארונות - 490 מ"מ

תצורה 4



4235 מ"מ

תצורה 12

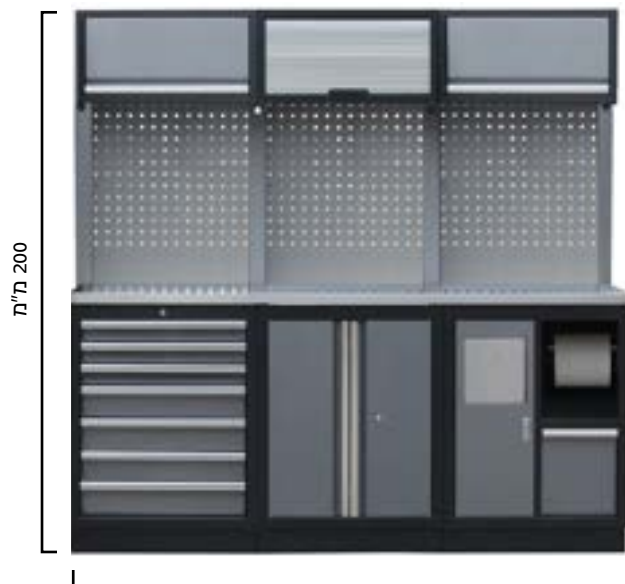

2041 מ"מ

תצורה 8

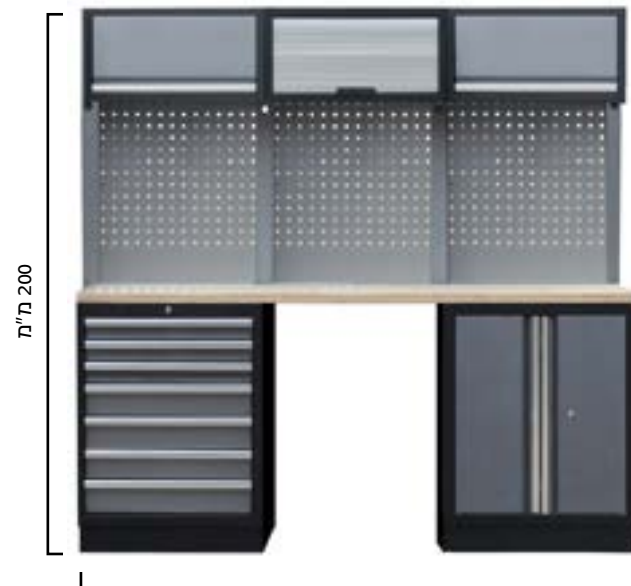

2041 מ"מ



תוצרת סין

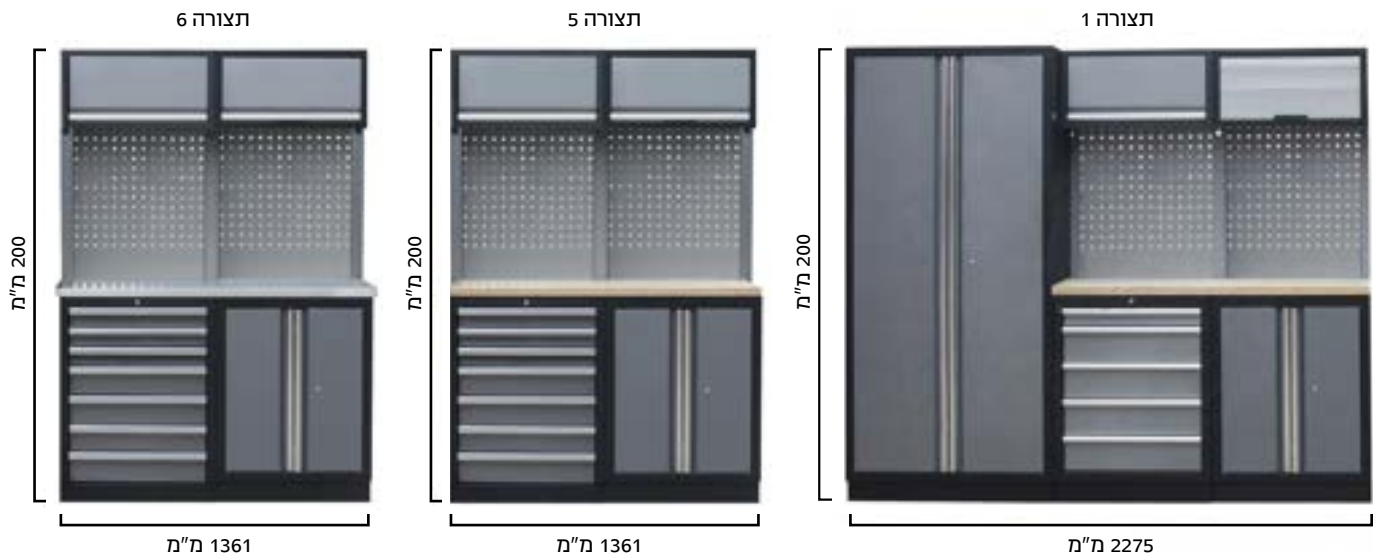

חיי תליה ואביזרים למערכות ארונות

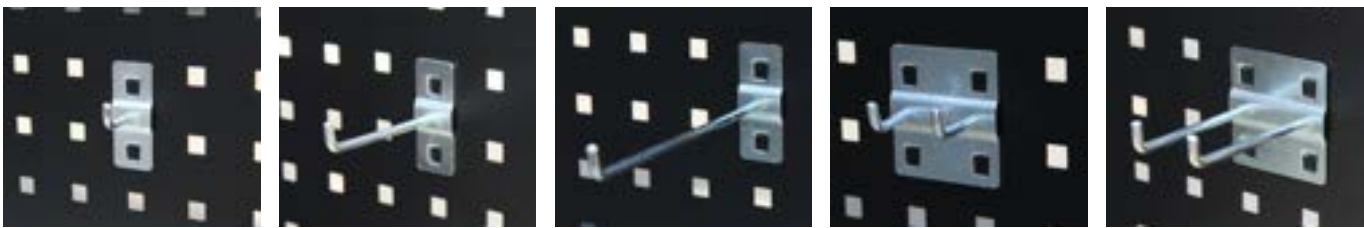

LT17-52

LT17-52A

LT17-52B

LT17-53

LT17-53B



LT17-51

LT17-57

LT17-55

LT17-54



 תוצרת ארה"ב

HUNTER
Engineering Company

מחרטות בלמים שולחנית Heavy Duty

כולל סט מתאמים לפרטיות ומשאיות קלות
התאמה קלה ומהירה של מתאמים
מדיד דיגיטלי לקביעת עובי הכרסום בדיסק ובתוף
בקרה על מהירות הכרסום
תאורה מובנית

המכשיר כולל:

20-1665-1 - ערכת מתאמים לרכב פרטי

20-2614-1 - ערכה ל"ריתום מהיר" של מתאמים



- A3947T_014_1
ערכת מתאמים לרכב פרטי



A3937T_005_4 - מדיד דיגיטלי



 תוצרת ארה"ב

HUNTER
Engineering Company

מחרטת צלחות ניידת

מכשיר מהפכני לחריטת בלמים על הרכב ללא צורך בפירוק מכלולים.
התקנה קלה ומהירה, איפוס אוטומטי של המכשיר ביחס לדיסקת הבילום
תוך 12 שניות, תוכנה לוויסות מהירות חריטה למניעת רעידות וחריטה
לא אחידה, מסך מגע להפעלה פשוטה ומהירה של המערכת, מנוע רב
עצמה 1.5 כ"ס. מתקן נייד המאפשר כיוון נח בכל הזוויות הנדרשות לביצוע
העבודה - מתאים לרכבים פרטיים ומסחריים.

מתח עבודה: 220V 15A

מקס' קוטר חריטה: 400 מ"מ (אפשרות הרחבה עד 413 מ"מ)

מקס' רוחב חריטה: 70 מ"מ (אפשרות הרחבה עד 83 מ"מ)

מהירות חריטה: מתכווננת מ-0 עד 150 סל"ד

מנוע: 1.5 כ"ס

משקל: 137 ק"ג

תוצרת איטליה



Mazzola M10D

מנוף קרן 1 טון
מהלך כפול



תוצרת איטליה



Mazzola M5D

מנוף קרן 0.5 טון
מהלך כפול



תוצרת איטליה



Mazzola M15D

מנוף קרן 1 טון
מהלך כפול מתקפל



תוצרת איטליה



Mazzola M10SD

מנוף קרן 1 טון
מהלך כפול



תוצרת סין



Tongrun TW05001

גשר למנוע 500 ק"ג - 2 נקודות תלייה
אורך: 1.5 מטר



תוצרת איטליה



Mazzola M20D

מנוף קרן 1.5 טון
מהלך כפול





 תוצרת דנמרק



AC Hydraulic WT1500N

עגלה מקצועית להוצאת גלגלים חקלאיים ומשא כבד

כושר הרמה מקסימלי: 1,500 ק"ג

קוטר גלגל: 1,000-2,400 מ"מ

רוחב גלגל מקסימלי: 1,200 מ"מ

משקל עצמי: 225 ק"ג

מתאמים מיוחדים לקשירת הגלגלים בזמן הסעת העגלה



 תוצרת דנמרק



AC Hydraulic WTA500

עגלה מקצועית להוצאת דבל ג'אנט ותופי בלם

זרועות הרמה ניתנות להתאמה: 270 - 1,300 מ"מ

תפעול באמצעות פדאל לידיים חופשיות

משקל הרמה מקסימלי: 500 ק"ג

מתאמים מיוחדים לקשירת הגלגלים בזמן

הסעת העגלה

אידיאלי להרמת תופי בלם, מיכלי דלק, ארגזי כלים ועוד

 תוצרת סין



Hanway HWQ-100

עגלה פניאומטית ניידת להרמת גלגלי רכב פרטי ומסחרי מופעלת ע"י בוכנת אוויר מסייעת לפירוק והרכבה של גלגלים כבדים

מידות: 740x700x1,600 מ"מ

גובה הרמה: 1.2 מ'

משקל גלגל מקסימלי: 65 ק"ג

מהירות הרמה: 6-15 שניות



 תוצרת סין



Hanway HWQ-200A

עגלה חשמלית ניידת להרמת גלגלי רכב פרטי ומסחרי מסייעת לפירוק והרכבה של גלגלים כבדים

מידות: 740x700x1,630 מ"מ

גובה הרמה: 1.2 מ'

משקל גלגל מקסימלי: 65 ק"ג

מהירות הרמה: 12-16 שניות





תוצרת איטליה



RAV R11

סטנד מנוע לעבודה מאומצת ולמנועים כבדים עד משקל 1,200 ק"ג בעל שני ראשים מסתובבים בעזרת מנגנון כח 4 זרועות לכל ראש לצורך תפיסת המנוע ניתן לשנות מרחק הראשים בין אחד לשני



תוצרת איטליה



ג'קים גיר

דגם	עומס מירבי	גובה	בוכנה
P5	0.5 טון	גובה	בודדת
P10	1 טון	גובה	בודדת
P15	1.5 טון	גובה	בודדת
P5/2	0.5 טון	נמוך	כפולה



תוצרת סין



ג'ק גיר - Tongrun TEL05006

כושר הרמה: 0.5 טון
גובה מינימלי: 830 מ"מ
גובה מקסימלי: 1,935 מ"מ
משקל: 80 ק"ג



תוצרת סין



ג'ק גיר - Tongrun TEL05004

כושר הרמה: 0.5 טון
גובה מינימלי: 830 מ"מ
גובה מקסימלי: 1,935 מ"מ
משקל: 80 ק"ג



תוצרת סין



Changshu Tongrun TR4001-20

שולחן לשטיפת חלקים - 20 גלון



תוצרת סין



Changshu Tongrun TR4001-40

שולחן לשטיפת חלקים - 40 גלון

 תוצרת איטליה



פרסים (מכשירים)

הפעלה	משקל	עומס מירבי	דגם
ידנית	230 ק"ג	30 טון	W30
ידנית	350 ק"ג	50 טון	W50
ידנית	775 ק"ג	70 טון	W70

הפעלה	משקל	עומס מירבי	דגם
ידנית	130 ק"ג	20 טון	W20
ידנית	180 ק"ג	25 טון	W25
ידנית + רגלית	180 ק"ג	25 טון	W25PM



W30



W50-W70-W100



W20-W25



W25PM



 תוצרת סין

פרסים (מכשירים)

הפעלה	משקל	עומס מירבי	דגם
ידנית	86 ק"ג	20 טון	TY20002
ידנית	150 ק"ג	30 טון	TY30001
ידנית	243 ק"ג	50 טון	TY50001



TY20002



TY30001



TY50001



 תוצרת שוודיה

Alesco®

מכשירים לחימום סרנים ושלדה ללא להבה בתהליך כיוון סרנים במשאיות וברכב כבד.

פועלים בשיטת האינדוקציה (חימום השראתי) - החימום מועבר באמצעות גלים אלקטרומגנטיים ועומק ההתכה מבוקר על ידי שינוי בתדירות הזרם החשמלי. החימום אינו פולט חום ומונע פגיעה באלמנטים שאינם ממתכת, מאפשר בקרת טמפרטורה מדוייקת לביצועים מדוייקים. המכשירים מבוססים על הטכנולוגיה המתקדמת בעולם - ADICS.

יתרונות:

- תכנות מראש לבקרת טמפרטורה נדרשת.
- תוכנה הניתנת לעדכון לאפליקציות שונות.
- מערכת קירור מובנית ומיכל מים בכדי לאפשר עבודה רציפה.

Alesco A1200

אורך צינור עבודה: 6 מ'
מתח נדרש: 16A - 3 x 400V
50/60 Hz + PE
גובה: 95 ס"מ, רוחב: 60 ס"מ
אורך: 80 ס"מ
משקל: 150 ק"ג כולל מיכל מים מלא
תואם סטנדרט בינלאומי
לבטיחות בחשמל IP21



Alesco A4000

אורך צינור עבודה: 6 מ'
10 מ' (אופציונלי)
מתח נדרש: 32A - 3 x 400V
50/60 Hz + PE
גובה: 110 ס"מ, רוחב: 75 ס"מ
אורך: 105 ס"מ
משקל: 195 ק"ג כולל מיכל מים מלא
תואם סטנדרט בינלאומי
לבטיחות בחשמל IP21



Alesco A80

מכשיר אינדוקציה קומפקטי ונייד
3.7Kw
אידיאלי לשימוש יומיומי במוסכים
מתאים לשחרור אומים ומכלולים
תפוסים עקב קורחיה קשה
מתח נדרש: 4-16A - 208-240V
50/60 Hz
גובה: 25 ס"מ, רוחב: 22 ס"מ
אורך: 45 ס"מ
משקל: 8 ק"ג כולל מיכל מים מלא
תואם סטנדרט בינלאומי לבטיחות
בחשמל IP21



Alesco A800

אורך צינור עבודה: 3 מ'
מתח נדרש: 16A - 3 x 400V
50/60 Hz + PE
גובה: 75 ס"מ, רוחב: 55 ס"מ
אורך: 60 ס"מ
משקל: 54 ק"ג כולל מיכל מים מלא
תואם סטנדרט בינלאומי
לבטיחות בחשמל IP21



 תוצרת סין

TBR9003-X

עגלת כלים מאובזרת ייעודית לרכב היברידי וחשמלי
 כוללת 51 חלקים
 אורך: 72 ס"מ
 רוחב: 47 ס"מ
 גובה: 87 ס"מ



מתאים לרכב חשמלי / היברידי



 תוצרת סין

TBR5807AX

עגלת כלים 7 מגירות
 אורך: 76 ס"מ
 רוחב: 46 ס"מ
 גובה: 97 ס"מ



אופציה: **TBR5807AX-X**
 עגלה מאובזרת הכוללת 245 כלים
 ב-6 מגשי כלים

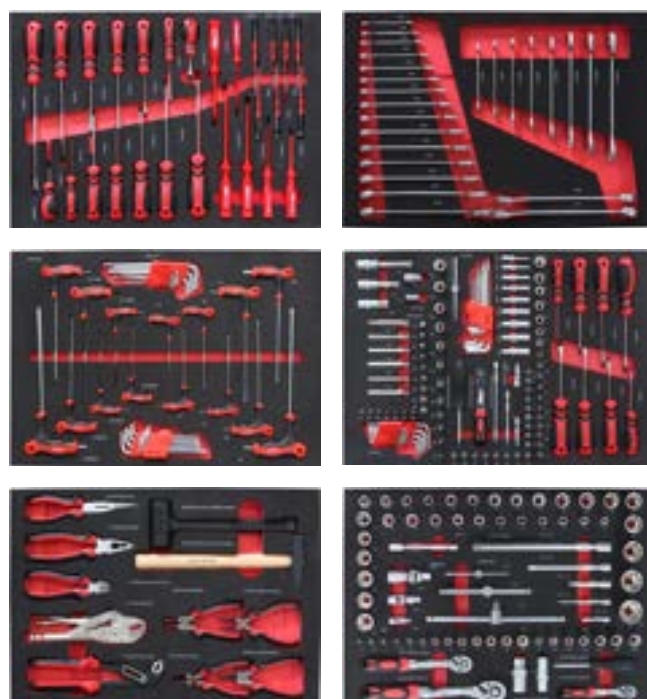

 תוצרת סין



TR6201

כיסא מוסכים מסתובב



 תוצרת סין

TRH6800

כיסא מוסכים מלבני





תוצרת סין

**TC303D**

עגלת שירות כולל מגירה
 כושר העמסה: 180 ק"ג
 גובה: 942 מ"מ
 אורך: 762 מ"מ
 רוחב: 406 מ"מ
 משקל עצמי: 16.1 ק"ג



תוצרת סין

**TC400**

עגלת שירות תעשייתית
 כושר העמסה: 200 ק"ג
 גובה: 956 מ"מ
 אורך: 560 מ"מ
 רוחב: 211 מ"מ
 משקל עצמי: 35 ק"ג



תוצרת סין

DIAGNOSTIC TROLLEY

עגלת שירות תעשייתית
 גובה: 1,075 מ"מ
 אורך: 710 מ"מ
 רוחב: 440 מ"מ
 משקל עצמי: 31 ק"ג



תוצרת סין

**TC326BG**

עגלת שירות 4 מגירות
 כושר העמסה: 180 ק"ג
 גובה: 942 מ"מ
 אורך: 772 מ"מ
 רוחב: 414 מ"מ
 משקל עצמי: 41 ק"ג





תוצרת סין



ערכות כלי עבודה

GJ-5004

ערכת בוקסות ומפתחות כוכב
52 יחידות



GJ-5003

סט בוקסות 1/2"
25 יחידות



GJ-5002

סט בוקסות 3/8"
24 יחידות



GJ-5001

סט בוקסות 1/4"
61 יחידות



GJ-5008

סט פלייר פטנט + תוכי



GJ-5007

סט פלייר טבעות
4 יחידות



GJ-5006

סט פלייר
3 יחידות



GJ-5005

סט מברגים
8 יחידות



GJ-5013

סט מפתחות T אלן
6 יחידות



GJ-5012

סט מפתחות פייב
7 יחידות



GJ-5010

סט מפתחות פתוחים
11 יחידות



GJ-5009

סט רינג פתוח
16 יחידות



GJ-5018

סט מפתחות L
8 יחידות



GJ-5017

סט מפתחות שוודי
3 יחידות



GJ-5015

סט איזמל + דורן
13 יחידות



GJ-5014

סט פטיש פלסטיק + מתכת





תוצרת סין

BESITA®**BST-6106**

סט בוקסות (12.5 מ"מ)
62 יחידות

**BST-6105**

סט בוקסות 1/2" (12.5 מ"מ)
12 - צלעות
32 יחידות

**BST-6104**

סט בוקסות 1/2" (12.5 מ"מ)
6 - צלעות
32 יחידות

**BST-6103A**

סט בוקסות 1/4" (6.3 מ"מ)
38 יחידות

**BST-6214**

סט מפתחות רינג ראצ'ט פתוח
8 - יחידות
8/10/12/13/14/15/17/19mm

**BST-6213**

סט מפתחות רינג פתוח - 20 יחידות
6/7/8/9/10/11/12/13/14/15/16/17/18/
19/21/22/24/27/30/32mm

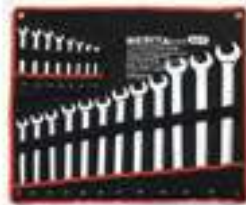
**BST-6212**

סט מפתחות רינג פתוח - 14 יחידות
6/8/10/12/13/14/15/16/17/18/19/22/
24mm

**BST-6211**

סט מפתחות רינג פתוח - 11 יחידות
6/8/10/12/13/14/15/16/17/18/19mm

**BST-6703**

ערכה לבדיקת קומפרסיה, דיזל

**BST-6501**

סט איזמלים - 5 יחידות

**BST-6217**

סט מפתחות רינג - 11 יחידות
6x7, 8x10, 10x12, 12x14, 13x15, 14x17,
16x18, 17x19, 19x21, 22x24, 24x27mm

**BST-6216**

סט מפתחות פתוחים - 13 יחידות
6x7, 8x10, 10x12, 12x14, 13x15, 13x16,
14x17, 16x18, 17x19, 19x21, 22x24,
24x27, 30x32 mm



תוצרת סין

ROTAKE**RT-010K**

סט בוקסות עמוקות למגנזיום
17 / 19 / 21 יחידות

**BST-6803**

מגני כנף





תוצרת סין

BESITA®

BST-43201

פלייר שפיץ 6"



BST-42503

פלייר טבעות ישר 7" סגור



BST-42502

פלייר טבעות אף עקום 7"



BST-42501

פלייר טבעות ישר 7" פתוח



BST-42504

פלייר טבעות 7" סגור



BST-43504

פלייר טבעות אף עקום 7" סגור



BST-43503

פלייר טבעות 7" סגור



BST-43502

פלייר טבעות 7" פתוח



BST-43102

פלייר 8"



BST-43101

פלייר 6"



BST-51302

פטיש כדורי



BST-51312

פטיש 500 גר'



BST-21203

מפתח שוודי 10"



BST-21204

מפתח שוודי 12"



BST-43501

פלייר טבעות 7" פתוח



BST-73035

ידית מומנט מקצועית 1/2" 60-340Nm



BST-73034

ידית מומנט מקצועית 1/2" 40-200Nm



BST-41651

פלייר פטנט מסגרים 8"



BST-41641

פלייר פטנט מסגרים 9"



BST-41631

פלייר פטנט מסגרים 11"



BST-73004

מפתח פילטרים שרשרת 1/2", 16 מ"מ



BST-73025

בוקסה למצתים, 21 מ"מ



BST-73024

בוקסה למצתים, 16 מ"מ



BST-73009

בוקסה 7/8" לחמצן J.P.



BST-73008

בוקסה לחיישן חמצן





תוצרת סין



RT-5280



פטיש אוויר 1/2"
מהירות סיבוב: 8,500 סל"ד
משקל עצמי: 1.9 ק"ג
מומנט פיתול מקסימלי: 1,112 Nm

פליטה תחתונה



תוצרת סין



RT-5268



פטיש אוויר 1/2"
מהירות סיבוב: 7,000 סל"ד
משקל עצמי: 2.6 ק"ג
מומנט פיתול מקסימלי: 680 Nm

פליטה תחתונה



תוצרת ארה"ב



Ingersoll Rand 231C



פטיש אוויר 1/2" - הנמכר מסוגו בעולם
מהירות סיבוב: 8,000 סל"ד
מומנט פיתול מקסימלי: 600 Nm
משקל עצמי: 2.63 ק"ג



תוצרת סין



RT-5661



פטיש אוויר 1"
מהירות סיבוב: 4,000 סל"ד
מומנט פיתול מקסימלי: 2,440 Nm
משקל עצמי: 11.5 ק"ג



תוצרת סין



RC-8803



מפתח רטיטה חשמלי 1/2" כולל סוללה 20 וולט
מהירות סיבוב: 2,400 סל"ד
מומנט פיתול מקסימלי: 1,080 Nm
משקל עצמי (כולל סוללה): 2.55 ק"ג



תוצרת איטליה



Paoli DP 1800



פטיש אוויר 1/2"
מהירות סיבוב: 8,500 סל"ד
מומנט פיתול מקסימלי: 1,080 Nm
משקל עצמי: 2.1 ק"ג



תוצרת ארה"ב



Ingersoll Rand 285B



פטיש אוויר 1"
מהירות סיבוב: 5,000 סל"ד
מומנט פיתול מקסימלי: 2,400 Nm
משקל עצמי: 11.6 ק"ג

בוקסות

מק"ט	תיאור פריט
MA-1/2-27/K	בוקסה שחורה 1/2-27 קצרה
MA-1/2-32/K	בוקסה שחורה 1/2-32 קצרה
MA-1-27/A	בוקסה שחורה 1"-27 עמוקה
MA-1-27/LT	בוקסה שחורה 1"-27 עמוקה דקה
MA-1-29/LT	בוקסה שחורה 1"-29 עמוקה דקה
MA-1-30/A	בוקסה שחורה 1"-30 עמוקה
MA-1-30/LT	בוקסה שחורה 1"-30 עמוקה דקה
MA-1-32/A	בוקסה שחורה 1"-32 עמוקה
MA-1-32/K	בוקסה שחורה 1"-32 קצרה
MA-1-32/LT	בוקסה שחורה 1"-32 עמוקה דקה
MA-1-33/A	בוקסה שחורה 1"-33 עמוקה
IT3030080-1/2*17/K	בוקסה 1/2*17 קצרה שחורה
IT3030082-1/2*19/K	בוקסה 1/2*19 קצרה שחורה
IT3030084-1/2*21/K	בוקסה 1/2*21 קצרה שחורה
IT3030085-1/2*22/K	בוקסה 1/2*22 קצרה שחורה
IT3030087-1/2*24/K	בוקסה 1/2*24 קצרה שחורה
IT3030092-1/2*17/A	בוקסה 1/2*17 ארוכה שחורה
IT3030093-1/2*19/A	בוקסה 1/2*19 ארוכה שחורה
IT3030094-1/2*21/A	בוקסה 1/2*21 ארוכה שחורה
IT3030095-1/2*22/A	בוקסה 1/2*22 ארוכה שחורה
IT3030096-1/2*24/A	בוקסה 1/2*24 ארוכה שחורה
IT3030098A-1/2*17/LT	בוקסה 1/2*17 ארוכה שחורה אוקולון
IT3030098B-1/2*19/LT	בוקסה 1/2*19 ארוכה שחורה אוקולון
IT3030098C-1/2*21/LT	בוקסה 1/2*21 ארוכה שחורה אוקולון

מק"ט	תיאור פריט
V/ 1-33/A	בוקסה שחורה
V/1/2-17/LT	בוקסה שחורה דקה במיוחד
V/1/2-17/A	בוקסה שחורה
V/1/2-19/LT	בוקסה שחורה דקה במיוחד
V/1/2-19/A	בוקסה שחורה
V/1/2-21/LT	בוקסה שחורה במיוחד
V/1/2-21/A	בוקסה שחורה
V/1/2-27/A	בוקסה שחורה
V/1/2-30/A	בוקסה שחורה
V/1/2-33	בוקסה שחורה
V-4866N-0811	בוקסה מעבר אויר+גולה 1/2" ל- 3/4"
V-6864N-0812	בוקסה מעבר אויר+גולה 3/4" ל- 1/2"
V-8866N-1216	בוקסה מעבר אויר+גולה 1" ל- 3/4"
V-6868K-1612	בוקסה מעבר אויר+גולה 1" ל- 3/4"
V1615B-1-21/GUZ	בוקסה לגז'ונים 1-21
MA-1/2-17/A	בוקסה שחורה 17-1/2 עמוקה
MA-1/2-18/K	בוקסה שחורה 18-1/2 קצרה
MA-1/2-19/LT	בוקסה שחורה 19-1/2 עמוקה דקה
MA-1/2-21/A	בוקסה שחורה 21-1/2 עמוקה
MA-1/2-21/LT	בוקסה שחורה 21-1/2 עמוקה דקה
MA-1/2-22/K	בוקסה שחורה 22-1/2 קצרה
MA-1/2-23/A	בוקסה שחורה 23-1/2 עמוקה
MA-1/2-23/K	בוקסה שחורה 23-1/2 קצרה
MA-1/2-24/A	בוקסה שחורה 24-1/2 עמוקה



מגבהים (ג'קיים)

מגבהים לרכב פרטי ומסחרי	34
מגבהים פניאומטיים	35
מגבהים לרכב מסחרי ומשא	36-37
אביזרים ומוצרים שונים	38



תוצרת סין



Tongrun TZA830003

מגבה (ג'ק) הידראולי 3 טון
 גובה סגור: 95 מ"מ
 מהלך בוכנה: 505 מ"מ
 משקל עצמי: 43 ק"ג

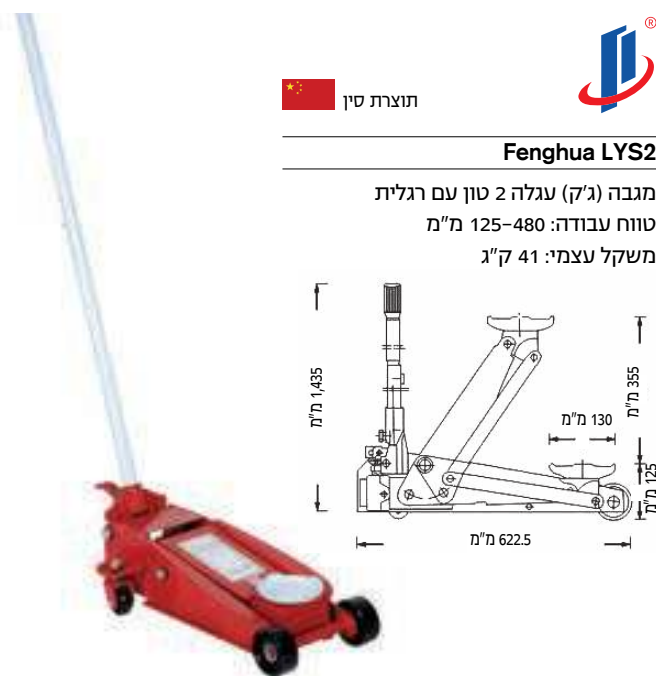

תוצרת סין



Fenghua LYS2

מגבה (ג'ק) עגלה 2 טון עם רגלית
 טווח עבודה: 125-480 מ"מ
 משקל עצמי: 41 ק"ג

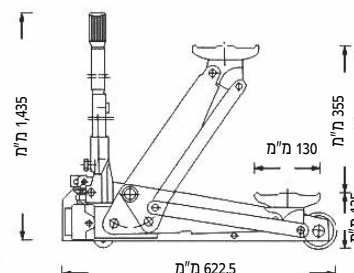

תוצרת טורקיה



AJ 1800

ג'ק אוויר נייד המאפשר הרמה מהירה
 ובטוחה של הרכב
 יכולת הרמת שני גלגלים במקביל
 כולל נקודת אוויר לחיבור פטיש אוויר או
 שעון ניפוח
 כושר הרמה: 2 טון
 זמן הרמה: 16 שניות
 גובה מינימום: 110 מ"מ
 גובה מקסימום: 530 מ"מ



תוצרת סין



Floor Jack

מגבה (ג'ק) עגלה 3 טון
 משקל עצמי: 39 ק"ג
 גובה מינימום: 73 מ"מ
 גובה מקסימום: 495 מ"מ



תוצרת סין



Air Bag Jack

מגבה (ג'ק) כריות 2 טון
 משקל עצמי: 17 ק"ג
 זמן הרמה: 4 שניות
 גובה מינימום: 200 מ"מ
 גובה מקסימום: 560 מ"מ



תוצרת סין



Air Bag Jack

מגבה (ג'ק) כריות 2 טון

דגם	טווח	משקל עצמי	זמן הרמה
3812	115-430 מ"מ	15 ק"ג	3 שני'
3813	200-560 מ"מ	16 ק"ג	4 שני'

תוצרת איטליה

Cattini
DUEPPELLERINATICA



Cattini YAK 109C

ג'ק עגלה הידרו-פניאומטי חד בוכנתי
5 טון לרכב מסחרי
גובה סגור: 90 מ"מ
מהלך בוכנה: 410 מ"מ
אורך ידית: 1,310 מ"מ
משקל עצמי: 75 ק"ג
לחץ עבודה: 8-10 באר

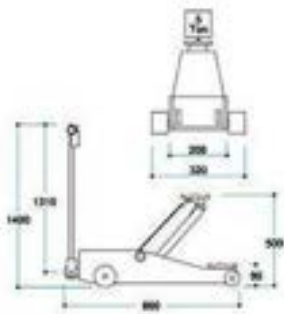

Cattini YAK 108C

ג'ק עגלה הידרו-פניאומטי חד בוכנתי
2.5 טון לרכב פרטי
גובה סגור: 88 מ"מ
מהלך בוכנה: 588 מ"מ
אורך ידית: 1,246 מ"מ
משקל עצמי: 65 ק"ג
לחץ עבודה: 7-10 באר

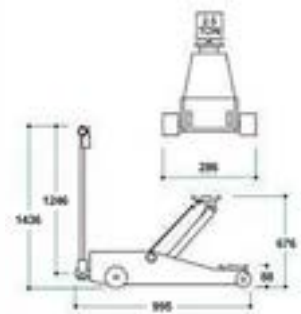

לחץ עבודה	משקל עצמי	אורך ידית	מהלך בוכנה	גובה (מגבה סגור)	הספק מירבי	סוג	דגם
8-10 באר	15 ק"ג	1,052 מ"מ	166 מ"מ	140 מ"מ	10/20 טון	דו בוכנתי	YAK214P
8-10 באר	39 ק"ג	1,310 מ"מ	150 מ"מ	150 מ"מ	20/40 טון	דו בוכנתי	YAK215N
8-10 באר	39 ק"ג	1,310 מ"מ	150 מ"מ	150 מ"מ	20/40 טון	דו בוכנתי	YAK215L
8-10 באר	41 ק"ג	1,315 מ"מ	171 מ"מ	170 מ"מ	20/40 טון	דו בוכנתי	YAK217N
8-10 באר	71 ק"ג	1,320 מ"מ	230 מ"מ	220 מ"מ	30/60 טון	דו בוכנתי	YAK222N
8-10 באר	69 ק"ג	1,320 מ"מ	238 מ"מ	180 מ"מ	18/30/60 טון	שלוש בוכנות להרמה מהשלדה	YAK318N
8-10 באר	103 ק"ג	1,320 מ"מ	525 מ"מ	310 מ"מ	25/50/80 טון	שלוש בוכנות להרמה מהשלדה	YAK330N



YAK 214P

YAK 215N

YAK 215L

YAK 217N

YAK 222N

YAK 318N

YAK 330N

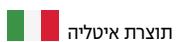

J-215

ג'ק עגלה דו בוכנתי לרכב משא
 כושר הרמה: 30/15 טון
 גובה מינימום: 175 מ"מ
 גובה מקסימום: 345 מ"מ

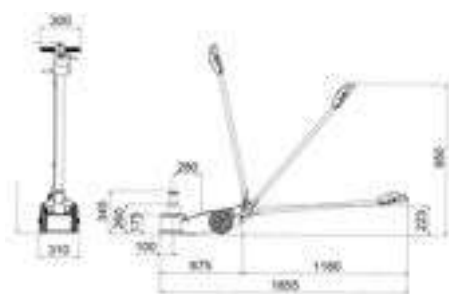

J-130

ג'ק עגלה בוכנה אחת לרכב משא
 כושר הרמה: 30 טון
 גובה מינימום: 230 מ"מ
 גובה מקסימום: 365 מ"מ

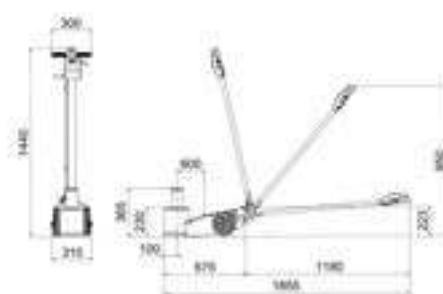

J-213

ג'ק עגלה דו בוכנתי לרכב משא
 כושר הרמה: 30/15 טון
 גובה מינימום: 146 מ"מ
 גובה מקסימום: 148 מ"מ

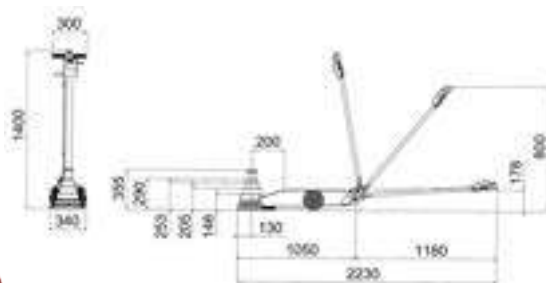

J-214

ג'ק עגלה דו בוכנתי לרכב משא
 כושר הרמה: 30/15 טון
 גובה מינימום: 160 מ"מ
 גובה מקסימום: 160 מ"מ

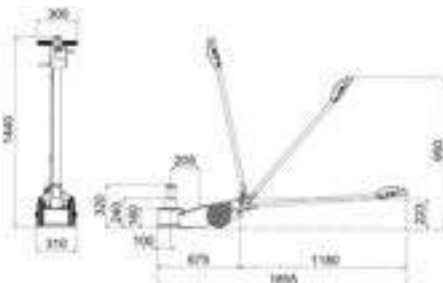

תוצרת סין



Air Bottle Jack

ג'ק בקבוק הידרו-פניאומטי חד בוכנתי לרכב משא הפעלה ידנית או פניאומטית
 כושר הרמה: 20 טון
 גובה מינימום: 262 מ"מ
 גובה מקסימום: 405 מ"מ
 משקל עצמי: 17 ק"ג



תוצרת סין

מגבה (ג'ק) בקבוק Changshu Tongrun

תואם סטנדרט איכות בינלאומי - TUV, GS, CE
 מארח פלסטי קשיח

משקל עצמי	טווח הרמה	הספק מירבי	דגם
2.9 ק"ג	181-297 מ"מ	2 טון	T90204S
3.6 ק"ג	194-312 מ"מ	3 טון	T90304S
4.8 ק"ג	230-380 מ"מ	5 טון	T90504S
6.6 ק"ג	230-380 מ"מ	10 טון	T91004
11 ק"ג	245-390 מ"מ	20 טון	TH92004



תוצרת סין



Air Jack

ג'ק עגלה הידרו-פניאומטי דו בוכנתי למשאיות צמ"ה ורכב כבד כולל סט הגבהות

משקל עצמי	טווח הרמה	הספק מירבי	דגם
32 ק"ג	165-340 מ"מ	30 טון	15/30T
40 ק"ג	165-330 מ"מ	50 טון	25/50T
45 ק"ג	190-400 מ"מ	60 טון	30/60T



תוצרת סין



Air Jack

ג'ק עגלה הידרו-פניאומטי לרכב משא כושר הרמה: 22 טון
 גובה מינימום: 263 מ"מ
 גובה מקסימום: 538 מ"מ
 משקל עצמי: 30 ק"ג



תוצרת סין



מעמד תומך Tongrun

הספק מירבי: 18 טון



משקל עצמי	טווח	דגם
29.3 ק"ג	805-1,213 מ"מ	TZ412009A
78 ק"ג	1,295-1,905 מ"מ	TRF31203

תוצרת סין



תומך למשאית HJS18 Fenghua

הספק מירבי: 18 טון

גובה מינימלי: 1,374 מ"מ

גובה מקסימלי: 2,032 מ"מ

משקל עצמי: 52 ק"ג



תוצרת סין



ג'ק גלגלים להזזת רכב Changshu Tongrun

כושר העמסה: 681 ק"ג

קוטר גלגל מקסימלי: 101 מ"מ

רוחב גלגל מקסימלי: 35 מ"מ



תוצרת סין



Body Jack

ג'ק מזוודה, ערכה מושלמת

כושר הרמה: 4 טון

כולל סט מתאמים, בוכנה ומשאבה



תוצרת סין



תומך לרכב Changshu Tongrun

משקל עצמי	טווח	הספק מירבי	דגם
19.5 ק"ג	450-750 מ"מ	10 טון	TZ100001
22.5 ק"ג	450-750 מ"מ	15 טון	TZ150001
30 ק"ג	650-1,100 מ"מ	15 טון	TZ150002
27 ק"ג	420-680 מ"מ	20 טון	TZ200011



TZ200011

TZ150002

TZ150001

TZ100001

תוצרת סין



תומך קבוע (בוק) Changshu Tongrun

טווח	הספק מירבי	דגם
285-425 מ"מ	3 טון	T43002
390-605 מ"מ	6 טון	T46002







AUTOLUXE

צמיגים | ציוד | קמעונאות

המלאכה 25, פארק אפק, ראש העין 4809181
טל': 03-9029696 // פקס: 03-9029697
WWW.AUTOLUXE.COM